

封面



用戶手冊

使用本產品之前請仔細閱讀此手冊
並妥善保管以便後續使用

目錄

感謝您的選購	---1
安全聲明	---1
注意事項	---1
故障檢測	---2
安裝配套附件	---2
注意碟片的使用	---2
安裝步驟	---3
面板功能說明	---4-5
遙控器	---6
RADIO 選單設置	---7
MP3/MP4/WMA/JPEG 播放	---10
DVD 選單設置	---11-13
觸摸螢幕及藍牙操作	---14
接線示意圖	---15
功載規格	---16-17

感謝您的選購

感謝您選擇本公司高品質車載機系列產品，該產品是專門針對高檔小轎車、商務車、特別用途開發的一款多功能系統，集娛樂、視聽、後視、一體的車用控制中心。

該款車上影音設備符合標準設計，其結構尺寸符合 ISO ONE DIN 的安裝尺寸，7 寸超大液晶炫目彩螢幕，讓您在汽車上享受開闊的視覺空間，讓您從此與世界零距離。

安全聲明

為了您的安全，如果您在駕駛汽車時，請勿觀看視頻節目及對其進行相關操作。

非專業人員，請不要隨意拆開主機，以免損壞機器。

本機含精密電子機械，在翻轉時，請勿施加外力，以免造成機械損壞。

注意事項

在安裝主機過程中，必須選適當的安裝集團。

勿將其顯示螢幕處在高溫、潮濕、灰塵、油煙等環境下工作。

注意保持車載機面板的清潔，以免異物進入。

如果出現其他物體進入主機內時，請立即斷開主電源，與經銷商取得聯系。

顯示螢幕是最脆弱的部件，請不要隨意用尖銳的東西去觸摸顯示螢幕，以免刮傷。

如果主機出現故障，不要私自拆卸主機，以免造成維修上不必要的困難。

連接主機時，請按照接線上的色碼收線，否則容易損壞車載機。

為了防止外部噪音進入音頻系統，將本機裝在遠離汽車線束 10CM 以上之處，並將導線排佈在遠離汽車線束 10CM 以上之處，盡可能將蓄電池的導線遠離其他導線。將接地線與汽車底盤的裸露金屬點相連。

故障檢測

如果您在使用中出現下列問題，這個故障檢測導向將幫助您快速解決問題，如果問題還是沒有解決，那你就得請教專業人員了。

1. 沒有聲音

是否處於快轉倒轉、搜索或單幀狀態？

連線是否正常？

是否按下靜音鍵？

2. 不能播放

裡面是否有碟片，碟片是否放反了？將有圖形的一面朝上。

碟片已經損壞了，不能讀取，換張碟片。

機芯是否很潮濕？取出碟片，保持機器工作約一個小時。

安裝配套附件

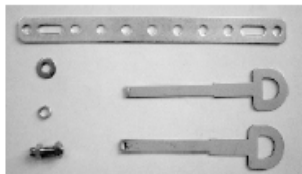

固定片，安裝環，鏢母鏢栓，鎖匙



半套



電源線

注意碟片的使用



1. 不要使用不規則的碟片。
2. 碟片不能放在下列地方：直接在太陽下、靠近汽車發熱器上、灰塵和潮濕的



地方、座位和汽車儀表板上。



3. 碟片清洗：用乾燥的軟布從中心向兩邊清洗。
4. 新碟片警告：新碟片在內周和外周可能有比較粗糙的邊沿，這將導致故障，



可以使用鉛筆等去除這些邊沿。

安裝步驟

注意：請斷開電源負(-)極的電線。

1. 固定安裝環
將安裝環插入汽車儀表板中，使用螺絲刀將安裝薄片向外彎曲。
2. 固定裝置後部
 - A. 使用合適的扳手安裝螺絲。
 - B. 將電源連接器插入機器
 - C. 將機器插入安裝環內，再將其推入安裝環中，直到聽到“喀噠”聲為止。
 - D. 用上述的推入方法，將裝置後部固定在車上，使用後部固定板將後部固定板尾部一端固定於裝置的後部，將另一端尾部固定在汽車的隔板上，或其他金屬部位上。

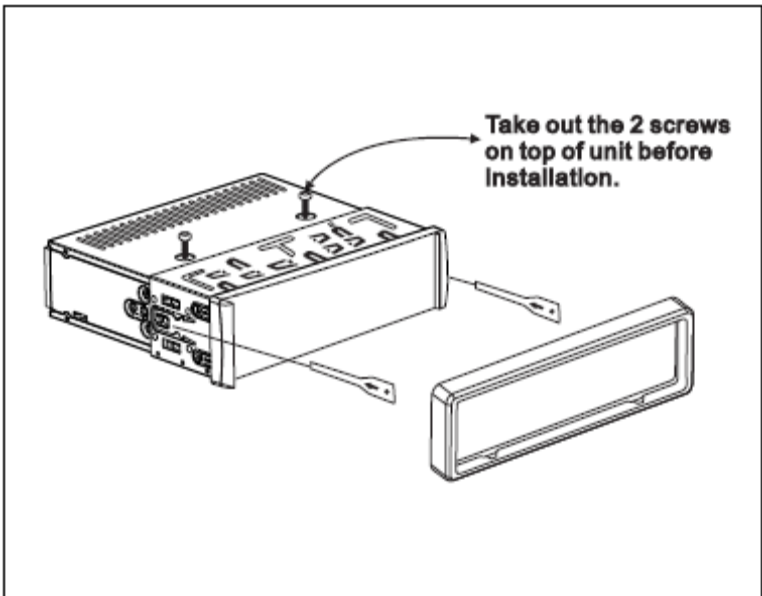
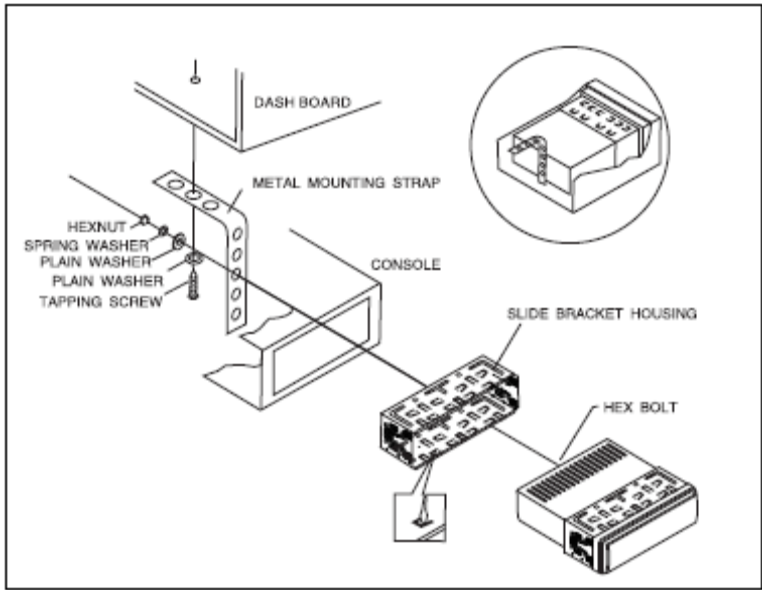

面板說明

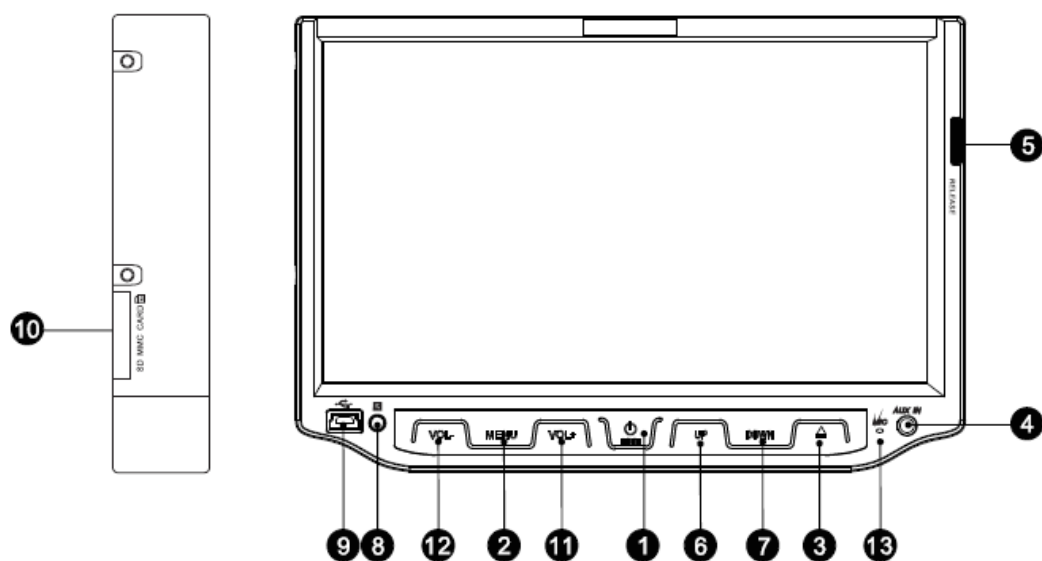

1. 電源開關/模式轉換
2. 選單/靜音
3. 出碟
4. AV 輸入
5. 取面板
6. 面板上翻/TA
7. 面板下翻/AF
8. 遙控窗
9. USB 槽
10. SD/MMC 槽
11. 音量+
12. 音量-
13. 麥克風

面板說明

1. **POWER/MODE**
短按打開
2. **MENU/MUTE**
短按時回到主選單
長按 2 秒後靜音開關作用
3. **EJECT**
按此鍵出碟
4. 音/視頻輸入
5. **RELEASE**
按此鍵居出面板
6. **UP**
按此鍵面板上翻角度調節
7. **DOWN**
按此鍵面板下翻角度調節
8. **IR TRANSMITTER**
遙控接頭窗口，可進行遙控器操作
9. USB 槽
10. SD/MMC 槽
11. **VOLUME+**
按此鍵音量加作用
12. **VOLUME-**
按此鍵音量減作用
13. **BLUETOOTH MICROPHONE**
藍芽的麥克風

遙控器

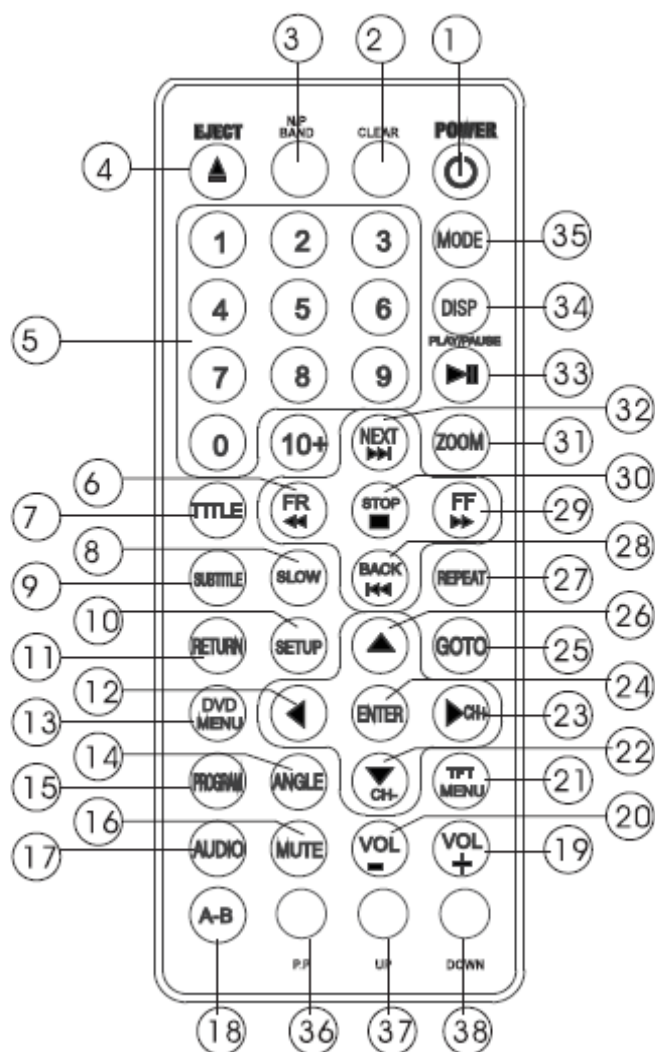

1. 電源開關
2. 清除
3. DVD 時切換 NTSC 和 PAL
4. 碟片出窗
5. 數字選擇
6. 快速後退
7. DVD 標題
8. 向前慢放
9. 副本標題
10. DVD 模式設置進入/退出
11. 返回

12. 設置向左選擇
13. DVD 選單
14. DVD 角度播放選擇
15. 節目編程
16. 靜音
17. 聲音選擇
18. 碟片任何兩段重復選擇
19. 音量加/選單增加選擇
20. 音量減/選單減少選擇
21. 顯示螢幕字符選單
22. DVD 模式設置向下選擇/頻道減
23. DVD 模式設置向下選擇/頻道加
24. 功能狀態確定
25. DVD 選時播放
26. DVD 模 式設置向上選擇
27. 碟片重復播放選擇
28. 返回上一章節
29. 快速前進
30. 停止播放選擇/收音自動收台
31. 碟片播放時圖象放大縮小
32. 前進下一章節
33. 碟片播放/暫停
34. 放碟時間狀態
35. DVD/收音/電視/AV 模式選式選擇
36. 圖像狀態選擇
37. 面板上翻
38. 面板下翻

RADIO 選單設置

在面板上，按 **MODE** 鍵進入到 **RADIO** 模式，按左右方向鍵進入到 **FM** 選單。或在觸摸螢幕上，觸摸螢幕左上角，依次進入到 **RADIO** 模式，觸摸中螢幕中間位置出現 **FM** 選單。



轉換到 **RADIO** 模式，進入到 **FM** 選單，按 **BAND** 鍵依次轉換：
FM->FM2->FM3->AM1->AM2

短按 **AMS** 鈕，瀏覽已存儲的電台，每個電台播放 5 秒。

長按 **AMS** 鈕(>=2 秒)，系統自動在全頻率範圍內自動搜索電台，並將搜索到的電台存入 **M1-M6**，搜索完畢後自動返回第一個電台播放。

AF: 在面板上長按 **DOWN** 鍵。(告知汽車將要到達地區，也可接收到 **PROGRAM**)

TA: 在面板上長按 **UP** 鍵。(播放交通信息的 **ON/OFF** 信息)

PTY: 觸摸面板上 **PTY** 鍵。(顯示 31 種 **PROGRAM** 類型，用在自動選台，可預調喜歡的節目類型)

1->2->3->4->5->6 分別為：

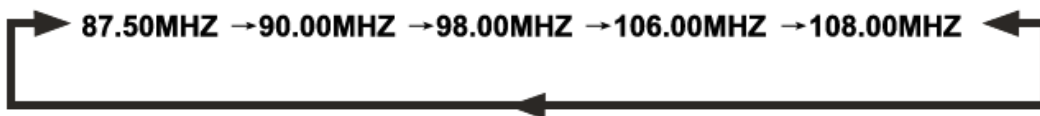

|<<長按向下手動掃描，短按為向下單步掃描。

>>|長按向上手動掃描，短按為向上單步掃描。

+RDS(可選擇)

按遙控器上的<<鍵，為手動向下掃描台，按>>鍵為手動向上掃描電台。

No RDS(可選擇)

選單設置

MENU 選單中的 SETUP，包括 PICTURE, ADUIO, BASIC 三個選單。

請按觸摸螢幕右下角的 SETUP 圖標。

按上下方向鍵選擇設定項目，再按+/-，設定規格。

1. 主選單：



2. PICTURE 選單：它包括 BRIGHTNESS, CONTRAST, SHARPNESS, COLOR 和 HUE





3. AUDIO 選單：它包括 BASS, TREBLE, BALANCE, FADER 和 EQ 多媒體播放。



4. BASIC 選單：觸摸螢幕校準



MP3/MP4/WMA/JPEG 播放

進入到下圖界面，按左右方向鍵，選擇    **KEY** 要播放的列表。

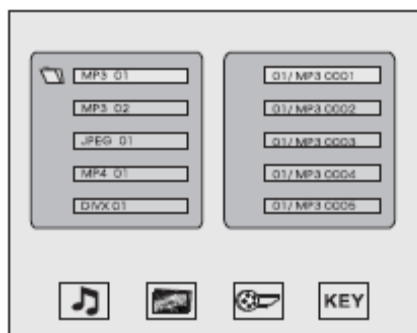

選擇  按 ENTER 進入到 WMA/MP3 播入列表中，按播放鍵依次循環播放。

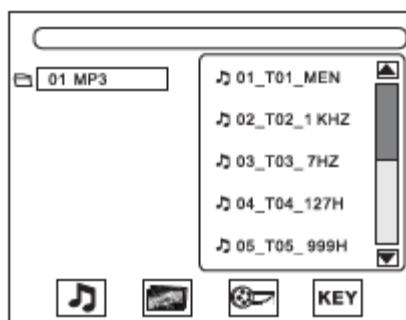
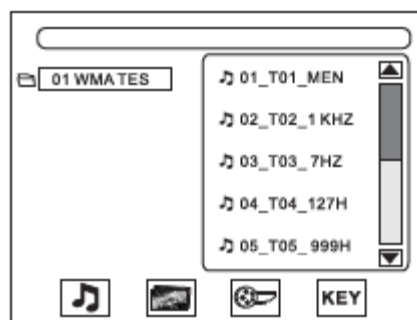

選擇  按 ENTER 進入到 JPEG 播入列表中，按播放鍵依次循環播放。

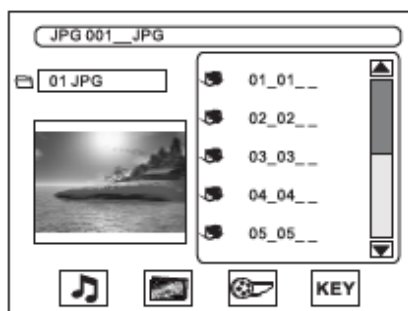

選擇  按 ENTER 進入到 MP4 播入列表中，按播放鍵依次播放。

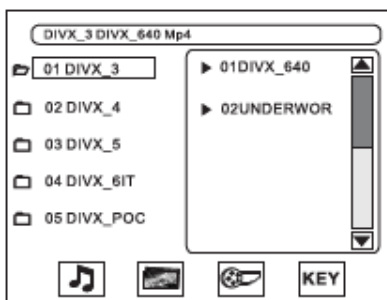

DVD 選單設置

在遙控器上面，按 DVD SETUP 鍵，進入到 DVD 選單列表中。

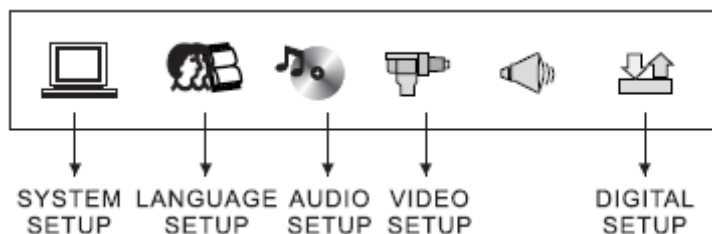

按左右方向鍵選擇要設置的選項圖標。顯示選單列表，按上下方向鍵，上下選擇功能，按 ENTER 鍵確認。

A. DVD 系統系統設置

1. 進入到系統設置，裡面包括：TV SYSTEM, AUTO PLAY, TV TYPE, PASSWORD, RATING 和 DEFAULT。

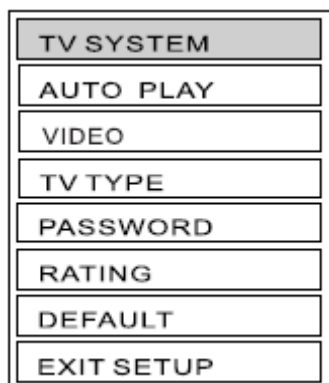

2. 進入 TV 制式設定可按本系統連接的顯示螢幕的制式選擇 NTSC/PAL/AUTO 進行匹配。

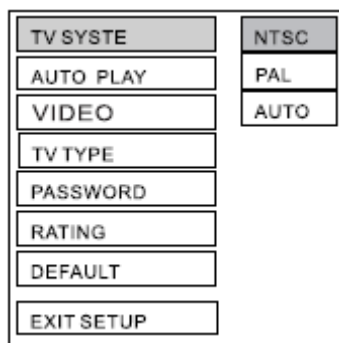

3. 進入播放設置，按 ◀ ▶ ▲ ▼ 選擇 ON/OFF 後按 ENTER 進行確認是否要自動播放。

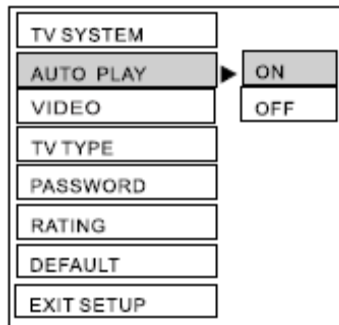

4. 進入螢幕畫面比例設置按 ◀ ▶ ▲ ▼ 選擇後按 ENTER 進行確認。

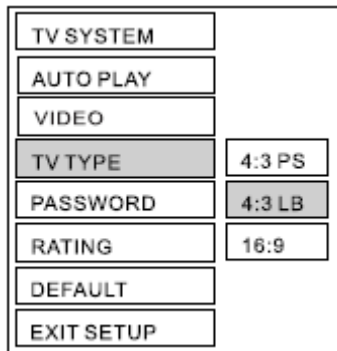

5. 進入密碼設置按 ◀ ▶ ▲ ▼ 選擇 PASSWORD 後數字鍵進行密碼設置。

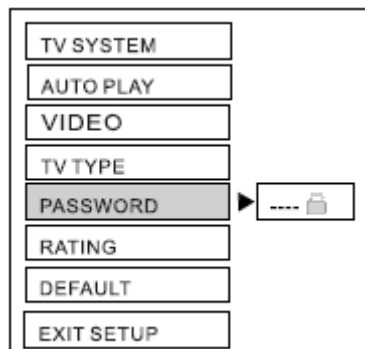

- 進入年齡控制設置當播放的碟片帶有父母鎖功能時，可通過年齡控制功能來播放符合視聽者年齡等級的內容。

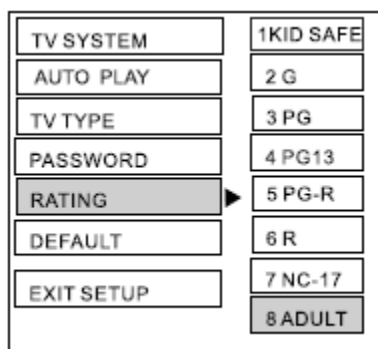

- 恢復出廠設置此項功能主要是把 DVD 所有的設置內容恢復到出廠時的狀態，按圖選擇 RESTORE 後，再按 ENTER 鍵確定。

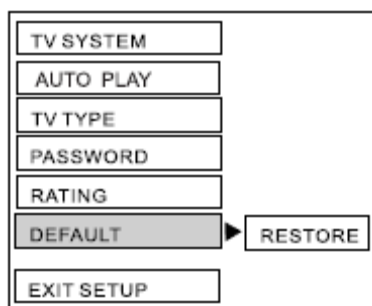

DVD 選單設置

B. DVD 選單設置

A. 語言設置

- 按面板或遙控器上 MODE 鍵進入 DVD 狀態，按遙控器 SETUP 鍵進入 DVD

SETUP 狀態下，按方向鍵     可選擇 OSD LANGUAGE(字符語言)、AUDIO LANG(聲音語音)、SUBTITLE LANG(字幕語言)、MENU LANG(選單語言)及 EXIT SETUP(退出語言設置選單) (如右圖)。



2. 進入 OSD 語言設定選單，可置 OSD 字符顯示(如右圖)。

OSD LANGUAGE	ENGLISH
AUDIO LANG	CHINESE
SUBTITLE LANG	GERMAN
MENU LANG	SPANISH
DIVX[R] VOD	FRENCH
EXIT SETUP	PORTUGUESE

3. 進入 AUDIO 語言設定選單(如右圖)。

OSD LANGUAGE	CHINESE
AUDIO LANG	ENGLISH
SUBTITLE LANG	JAPAN
MENU LANG	FRENCH
DIVX[R] VOD	SPANISH
EXIT SETUP	PORTUGUESE
	LATIN
	GERMAN

4. 進入 SUBTITLE 字幕功能，按遙控器上 ◀ ▶ ▲ ▼ 鍵可對其進行選擇與調整設置，可設定狀態(如右圖)。

OSD LANGUAGE	CHINESE
AUDIO LANG	ENGLISH
SUBTITLE LANG	JAPAN
MENU LANG	FRENCH
DIVX[R] VOD	SPANISH
EXIT SETUP	PORTUGUESE
	GERMAN
	OFF

5. 進入 DVD 選單功能，按遙控器上 ◀ ▶ ▲ ▼ 鍵可對其進行選擇與調整設置，可設定狀態(如右圖)。

OSD LANGUAGE	CHINESE
AUDIO LANG	ENGLISH
SUBTITLE LANG	JAPAN
MENU LANG	FRENCH
DIVX[R] VOD	SPANISH
EXIT SETUP	PORTUGUESE
	GERMAN
	LATIN

藍芽界面

使用本系統藍芽時，先將手機藍芽激活并搜索本系統藍芽，輸入“8888”配對密碼，成功配對後即可使用。

本系統提藍芽免提通訊功能，如果你的手機具備藍芽 A2DP 功能時，可與本系統建立點對點的連接，可在螢幕幕上實現電話撥號、接聽等功能以及播放手機音樂功能。

配對

在系統主界面上點擊  藍芽圖標，進入藍芽免提界面，同時打開手機藍芽的“搜索新設備”功能，當系統與手機取得信號聯系後，將提示手機“是否與該設備連接”，手機選擇“是”并輸入密碼“8888”確認，系統與手機連接後，系統螢幕幕顯示“已連接”。

以後開啟本系統將自動連接，無需再次配對。



接綫圖

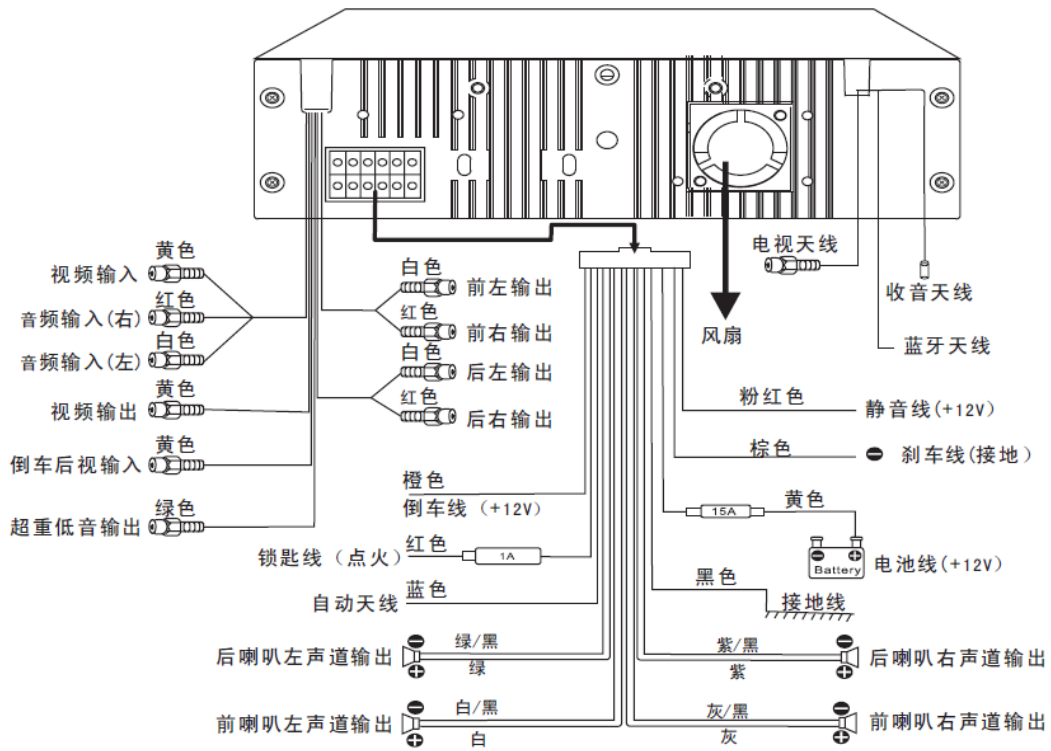

系統規格

名稱	規格
工作電壓	DC 11V-15V
工作電流	1.5A (功率禁音時) MAX 10A
工作溫度	-10-55°C
存儲溫度	-30-80°C
視頻制式	自動 PAL/NTSC
輸入配置	1 號視頻輸入
螢幕尺寸	7 英寸 (對角綫)
分辨率	1440(H) X 0.372(V) mm
象素點距	0.107(H) X 0.372(V) mm
機頭外形尺寸	18.0(W) X 19.0(L) X 5(H) cm
包裝尺寸	285(W) X 285(L) X 120(H) mm
包裝重量	2.5KG

性能規格

名稱	RADIO 規格
視頻頻段	FM87.5-108MHz / AM522-1620KHz
調諧方式	鎖相環頻率合成調諧
顯示方式	面板 LCD 顯示或 OSD
存儲數量	FM18 / AM12 個電台
搜索方式	自動 / 手動

可播放碟片類型	全區域 DVD/MP4/DX/VCD/C/CD-R/MP3
調頻制式	PAL / NTSC
信噪比	>90dB
動態範圍	>90dB
失真度	<0.05%
清晰度	>90dB
制式	PAL / NTSC

名稱	VCD 規格
影像輸出	1±0.2Vpp
聲音輸出	2±0.2Vpp
影像制式	NTSC 或 PAL

名稱	功放規格	
測試電壓	13.8V	
功率輸出	15W X 4 (4Ω)	
揚聲器阻抗	4Ω (可接受 4-8Ω)	
音調 調節	低音	30Hz/ 70Hz/ 100Hz/ 130Hz± 14dB
	中音	400Hz/ 1±KHz 14dB
	高音	5KHz/ 7.5KHz/ 10KHz/ 12.5KHz/ 14dB
分離度	55dB	

名稱	AV 規格
視頻輸出抗阻	75Ω
音頻輸出通道	2